

Rollei

Easy Traveler Video / XL

Videostativ | Video Tripod

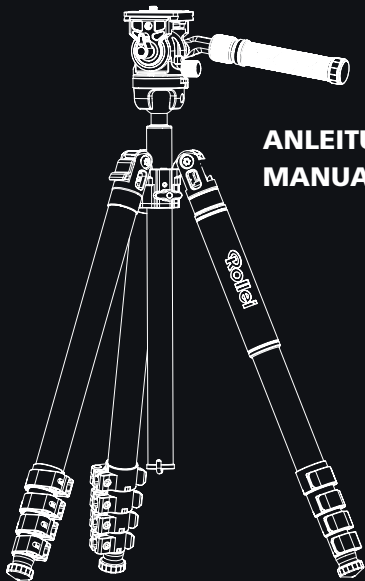

ANLEITUNG AUF DEUTSCH
MANUAL IN ENGLISH

www.rollei.de

Inhalt

Bedienungsanleitung	4
Produktübersicht Panoramakopf	4
Bedienung	5
Schnellwechselplatte nutzen	5
Neigung nutzen	5
Panorama-Drehung nutzen	5
Griff-Winkel einstellen	6
Inbusschlüssel	6
Grifflänge einstellen	6
Fixierung des Kugelkopfs	7
Nutzung des Stativs	8
Nutzung als Einbeistativ*	10
Smartphone-Halter	11
Technische Daten	12

*Nur für Rollei Easy Traveler XL.

Content

User Manual	14
Product Overview Panorama Head	14
Operation	15
Using the quick release plate	15
Using the tilt	15
Using panoramic rotation	15
Adjusting the handle angle	16
Allen key	16
Adjusting the handle length	16
Fixing the ball head	17
Using the Tripod	18
Using as Monopod*	20
Smartphone Holder	21
Technical Data	22

*Only for Rollei Easy Traveler XL.

Rollei Easy Traveler Video Bedienungsanleitung

Danke, dass Sie sich für unsere Produkte entschieden haben! Vor der Verwendung bitte sorgfältig durchlesen.

Produktübersicht Panoramakopf

- | | |
|--------------------------------------|--|
| 1 1/4-Zoll-Schraube | 8 Plattform-Verriegelungsknopf |
| 2 Schnellwechselplatte | 9 Griff-Verriegelungs- und Winklereinstellknopf |
| 3 1/4-Zoll-Gewinde | 10 Verriegelung für Grifflänge |
| 4 Neigungs-Verriegelungsknopf | 11 Griff |
| 5 Wasserwaage | 12 Panorama Verriegelungsknopf |
| 6 Basisplatte | 13 Kugel-Gelenk |
| 7 Versteckter Inbussschlüssel | 14 Kugel-Verriegelungs-Hebel |

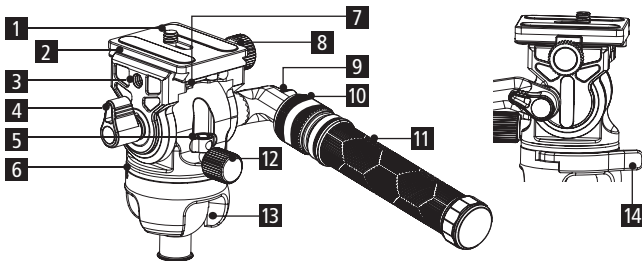

Bedienung

Schnellwechsellatte nutzen

1. Knopf lösen
2. Legen Sie die Wechsellatte ein, wie auf den Bildern.
3. Kippen Sie die Platte, um erst eine Seite einzulegen, dann die andere.
4. Drehen Sie die Platte mit dem Knopf fest.

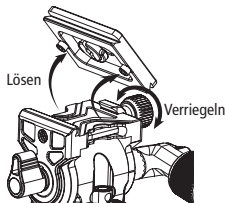

Neigung nutzen

1. Lösen Sie den Neigungs-Verriegelungsknopf.
2. Stellen Sie den gewünschten Winkel ein oder lassen Sie ihn offen für freie Bewegungen.
3. Ziehen Sie die Verriegelung in der gewünschten Position fest

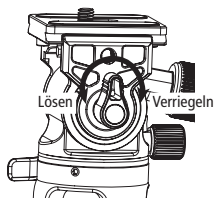

Panorama-Drehung nutzen

1. Lösen Sie den Panorama-Verriegelungs-Knopf.
2. Die Platte ist nun um 360° drehbar. Drehen Sie die Platte an die gewünschte Position.
3. Drehen Sie den Panorama-Verriegelungsknopf wieder fest.

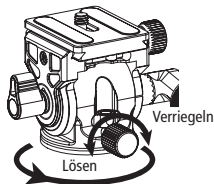

Bedienung

Griff-Winkel einstellen

1. Lösen Sie den Griff-Winkel-Einstellknopf.
2. Stellen Sie den Griff auf den gewünschten Winkel ein.
3. Ziehen Sie den Griff-Winkel-Einstellknopf fest.

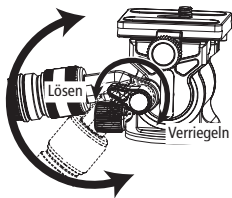

Inbusschlüssel

Um den versteckten Inbusschlüssel zu entfernen, drücken Sie ihn von der Vorderseite des Kopfes aus seiner Halterung.

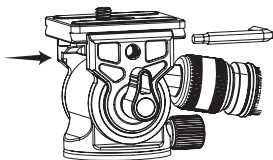

Grifflänge einstellen

1. Lösen Sie die Griffängen-Verriegelung.
2. Stellen Sie ihre gewünschte Länge ein.
3. Fixieren Sie den Griff an der Griffängen-Verriegelung.

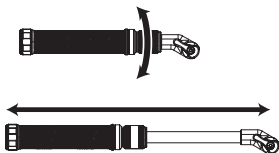

Fixierung des Kugelkopfs

1. Stellen Sie den Kugelkopf in die Vertikale, sodass das Loch in der Kugel von oben sichtbar ist und die Schraube zu sehen ist.
2. Drehen Sie den Kopf mit Hilfe des Inbusschlüssels fest, um ein eigenständiges lösen zu vermeiden.

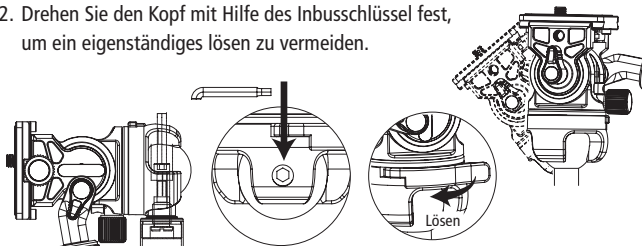

Nutzung des Stativs

- 1 3/8-Zoll-Schraube
- 2 2-Teilige-Mittelsäule für Aufnahmen im niedrigen Winkel
- 3 Drehen Sie die Feststellschraube, um die Höhe der Mittelsäule zu justieren.
- 4 Silikon Griff
- 5 Drehen Sie den Haken raus, dort befindet sich die Smartphone-Halterung
- 6 Haken zum Anbringen von Gewicht für mehr Stabilität
- 7 Öffnen Sie den Verriegelungs-Hebel an den Beinen, um die einzelnen Sektion auf die gewünschte Länge auszufahren. Schließen Sie die Verriegelungs-Hebel wieder, um die Position zu fixieren.
- 8 Bein-Winkel Einstellen: Drücken Sie den Knopf an der Schulter des Beines, um dann den Winkel einzustellen.
- 9 Die Sensibilität der Verriegelungs-Hebel an den Beinen können Sie mit dem Inbus auf Ihre Wünsche einstellen.

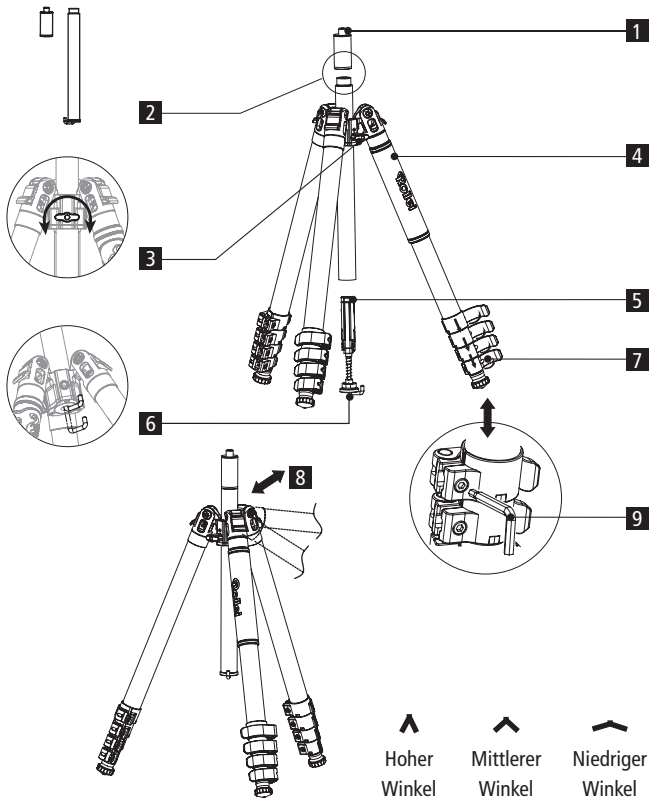

Nutzung als Einbeinstativ

Nur für das Easy Traveler Video XL

Einbeinstativ (verbunden mit kurzer Mittelsäule)

1. Lösen Sie das Einbeinstativbein.
2. Lösen Sie die Verbindungsposition der zweiteiligen Mittelsäule, nehmen Sie die obere kurze Mittelsäule ab.
3. Verbinden Sie die kurze Mittelsäule mit dem Einbeinstativ.

Einbeinstativ (verbunden mit kompletter Mittelsäule)

1. Lösen Sie das Einbeinstativbein.
2. Lösen Sie den Feststellknopf der Mittelsäule, nehmen Sie den Haken ab und nehmen Sie die Mittelsäule heraus.
3. Verbinden Sie die Mittelsäule mit dem Einbeinstativ.

A Lösen

B Ziehen Sie nach Abdrehen des Hakens die Mittelsäule nach oben und nehmen Sie sie heraus.

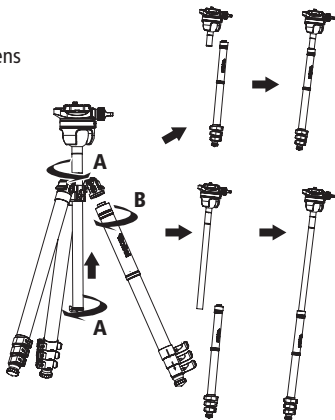

Smartphone-Halter

Verwendung des versteckten Smartphone-Halters

- Klappen Sie die beiden Enden aus, um Ihr Smartphone einzuspannen.

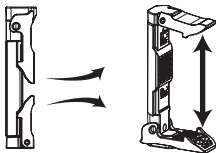

Verwendung des Halters

- Direkt auf dem Stativ
- In der Plattform
- Auf der Schnellwechselplatte

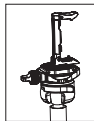
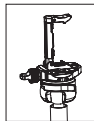

Stativ Easy Traveler Video

Material	Carbon
Sektionen	5
Stativbeindurchmesser	Max. Ø 25 mm
Packmaß	46,8 cm
Minimale Höhe	14 cm
Maximale Höhe	164 cm
Gewicht	1,36 kg
Maximale Traglast	Stativ: 15 kg Kugelkopf: 4,5 kg

Schnellwechselplatte

Maße (L x B x H)	5 x 4,2 x 0,8 cm
Gewicht	29,2 g

Smartphone-Halter

Clip-Bereich	6,5 – 8,5 cm
--------------	--------------

Design und Spezifikation des tatsächlichen Produkts können abweichen.

Technische Daten

Stativ Easy Traveler Video XL

Material	Carbon
Höhe minimal	16,5 cm
Höhe maximal	170 cm
Arbeitshöhe maximal	136 cm
Packmaß	55 cm
Gewicht	1,63 kg
Traglast maximal	6 kg
Sektionen	4
Stativbeindurchmesser	Ø 28 / 25 / 22 / 19 mm

Monopod

Höhe minimal	89,5 cm
Höhe maximal	183 cm
Gewicht	900 g
Traglast maximal	5 kg

Stativkopf

Höhe	11,5 cm (ohne Schnellwechselplatte)
Basis-Durchmesser	5 cm
Gewicht	570 g
Traglast maximal	6 kg

Schnellwechselplatte

Maße (L x B x H)	5 x 4,2 x 0,8 cm
Gewicht	29 g

Design und Spezifikation des tatsächlichen Produkts können abweichen.

Rollei Easy Traveler Video User Manual

Thank you for choosing our products! Read carefully before use.

Product Overview Panorama Head

- | | |
|------------------------------|--|
| 1 1/4 inch screw | 8 Platform locking knob |
| 2 Quick release plate | 9 Handle lock and angle adjustment knob |
| 3 1/4-inch thread | 10 Handle length lock |
| 4 Tilt lock knob | 11 Handle |
| 5 Spirit level | 12 Panorama locking knob |
| 6 Base plate | 13 Ball joint |
| 7 Hidden Allen key | 14 Ball-locking lever |

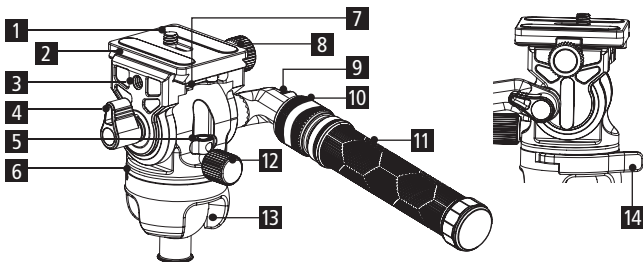

Operation

Using the quick release plate

1. Loosen the knob
2. Insert the quick release plate as shown in the pictures.
3. Tilt the plate to insert first one side, then the other.
4. Tighten the plate with the knob.

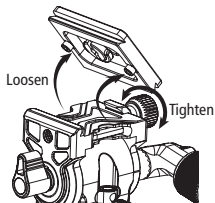

Using the tilt

1. Loosen the tilt lock knob.
2. Set the desired angle or leave it open for free movement.
3. Tighten the lock in the desired position.

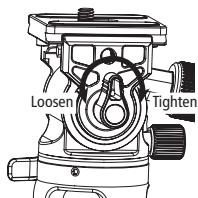

Using panoramic rotation

1. Loosen the panorama lock knob.
2. The plate can now be rotated 360°. Rotate the plate to the desired position.
3. Turn the panorama locking knob tight again.

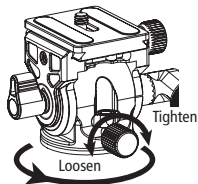

Operation

Adjusting the handle angle

1. Loosen the handle angle adjustment knob.
2. Adjust the handle to the desired angle.
3. Tighten the handle angle adjustment knob.

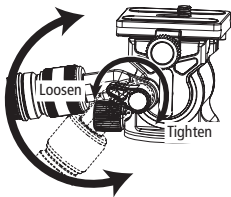

Allen key

To remove the hidden Allen key, push it out of its holder from the front of the head.

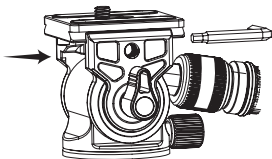

Adjusting the handle length

1. Loosen the handle length lock.
2. Adjust its desired length.
Set the desired length.
3. Fix the handle to the handle length lock.

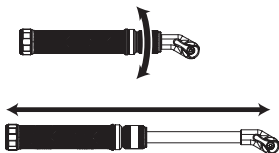

Fixing the ball head

1. Place the ball head in the vertical position so that the hole in the ball is visible from above and the screw is visible.
2. Tighten the head with the help of the Allen key, to prevent it from loosening on its own.

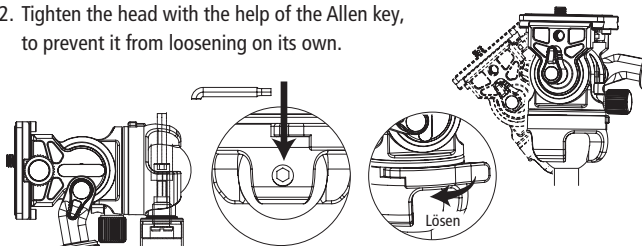

Using the Tripod

- 1 3/8-inch screw
- 2 2-section centre column for low angle shooting.
- 3 Turn the locking screw to adjust the height of the centre column.
- 4 Silicone handle
- 5 Turn the hook out, there is the smartphone holder
- 6 Hook to attach weight for more stability
- 7 Open the locking lever on the legs to extend each section to the desired length. Close the locking levers again to lock the position.
- 8 Leg angle adjustment: Press the button on the shoulder of the leg to then adjust the angle.
- 9 You can adjust the sensitivity of the locking levers on the legs to your preference using the Allen key.

Using the Tripod

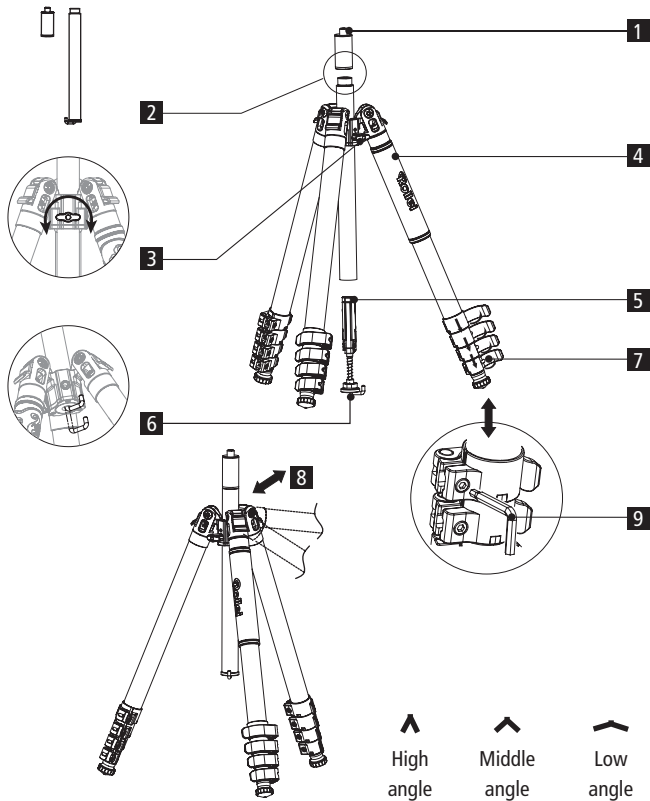

Using as Monopod

Only für the Easy Traveler Video XL

Monopod (connected with short centre column)

1. Loosen the monopod leg.
2. Loosen the connection position of the two-piece centre column, remove the upper short centre column.
3. Connect the short centre column to the monopod.

Monopod (connected with complete centre column)

1. Loosen the monopod leg.
2. Loosen the locking knob of the centre column, remove the hook and take out the centre column.
3. Connect the centre column to the monopod.

A Loosen

B After twisting off the hook, pull the centre column upwards and take it out.

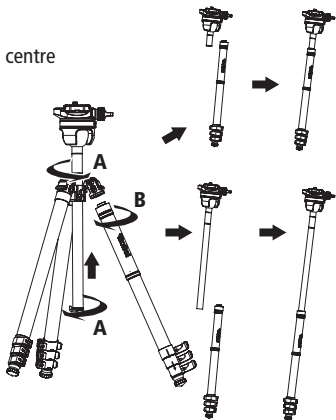

Smartphone Holder

How to use the hidden smartphone holder

- Unfold the two ends to clamp your smartphone.

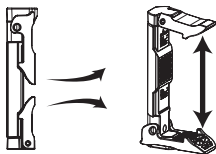

How to use the holder

- Directly on the tripod
- In the platform
- On the quick release plate

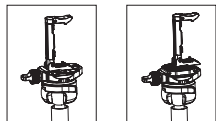

Technical Data

Tripod Easy Traveler Video

Material	Carbon
Sections	5
Tripod leg diameter	Max. Ø 25 mm
Folded	46.8 cm
Minimum height	14 cm
Maximum height	164 cm
Weight	1.36 kg
Maximum load	Tripod: 15 kg ball head: 4.5 kg

Quick release plate

Dimensions (L x W x H)	5 x 4.2 x 0.8 cm
Weight	29.2 g

Smartphone holder

Clip range	6.5 – 8.5 cm
------------	--------------

Design and specification of the actual product may vary.

Technische Daten

Tripod Easy Traveler Video XL

Material	Carbon
Minimum height	16.5 cm
Maximum height	170 cm
Maximum working height	136 cm
Folded	55 cm
Weight	1.63 kg
Maximum load	6 kg
Sections	4
Tripod leg diameter	Ø 28 / 25 / 22 / 19 mm

Monopod

Minimum height	89.5 cm
Maximum height	183 cm
Weight	900 g
Maximum load	5 kg

Tripod head

Height	11,5 cm (without Quick release plate)
Base diameter	5 cm
Weight	570 g
Maximum load	6 kg

Quick release plate

Dimensions (L x W x H)	5 x 4.2 x 0.8 cm
Weight	29 g

Design and specification of the actual product may vary.



Rollei GmbH & Co. KG
In de Tarpen 42
D-22848 Norderstedt

Service Hotline:

+49 40 270750277

Item No. Easy Traveler Video:
22995 (red), 22996 (grey)

Item No. Easy Traveler Video XL:
23026 (red), 23027 (grey)